

# 島の星リーグ予選

1、勝敗 2、直接対決 3、セット率 4、得点率

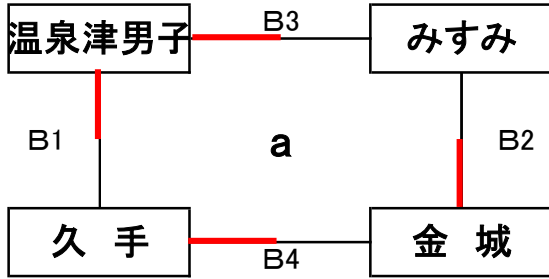

温泉津男	2	$\begin{pmatrix} 21 & - & 5 \\ 21 & - & 14 \\ - & & - \end{pmatrix}$	0	久手	審判	金城
みすみ	0	$\begin{pmatrix} 6 & - & 21 \\ 21 & - & 23 \\ - & & - \end{pmatrix}$	2	金城	審判	久手
温泉津男	2	$\begin{pmatrix} 21 & - & 4 \\ 21 & - & 10 \\ - & & - \end{pmatrix}$	0	みすみ	審判	みすみ
久手	2	$\begin{pmatrix} 21 & - & 11 \\ 21 & - & 14 \\ - & & - \end{pmatrix}$	0	金城	審判	温泉津男

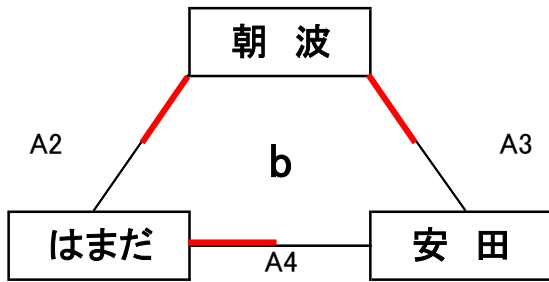

朝波	2	$\begin{pmatrix} 21 & - & 9 \\ 21 & - & 17 \\ - & & - \end{pmatrix}$	0	はまだ	審判	安田
朝波	2	$\begin{pmatrix} 21 & - & 8 \\ 21 & - & 7 \\ - & & - \end{pmatrix}$	0	安田	審判	はまだ
はまだ	2	$\begin{pmatrix} 21 & - & 14 \\ 21 & - & 12 \\ - & & - \end{pmatrix}$	0	安田	審判	朝波

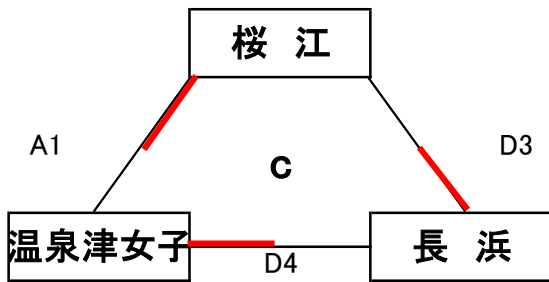

桜江	2	$\begin{pmatrix} 23 & - & 21 \\ 10 & - & 21 \\ 15 & - & 10 \end{pmatrix}$	1	温泉津女	審判	長浜
桜江	1	$\begin{pmatrix} 15 & - & 21 \\ 25 & - & 23 \\ 10 & - & 15 \end{pmatrix}$	2	長浜	審判	温泉津女
温泉津女	2	$\begin{pmatrix} 14 & - & 21 \\ 21 & - & 14 \\ 19 & - & 17 \end{pmatrix}$	1	長浜	審判	桜江

# 島の星リーグ決勝トーナメント

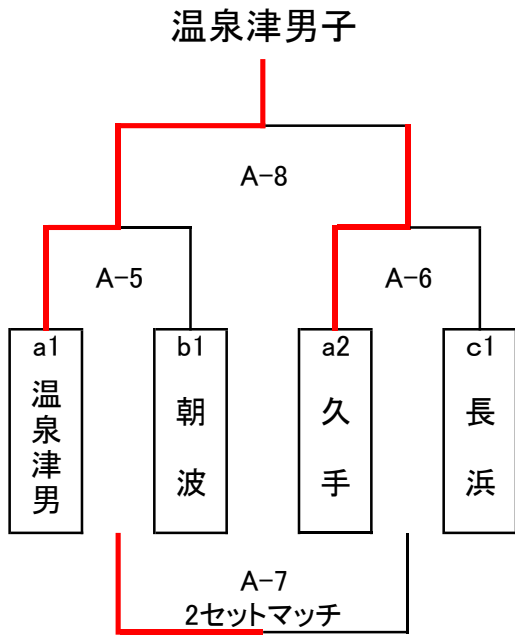

朝波	1	$\left\{ \begin{array}{l} 13 - 21 \\ 21 - 17 \\ 12 - 15 \end{array} \right\}$	2	温泉津男	審判
久手	2	$\left\{ \begin{array}{l} 21 - 16 \\ 21 - 19 \\ - \end{array} \right\}$	0	長浜	審判
朝波	2	$\left\{ \begin{array}{l} 21 - 17 \\ 21 - 18 \\ - \end{array} \right\}$	0	長浜	審判
温泉津男	2	$\left\{ \begin{array}{l} 21 - 13 \\ 21 - 13 \\ - \end{array} \right\}$	0	久手	審判

# フレンドリー対戦(2セットマッチ)

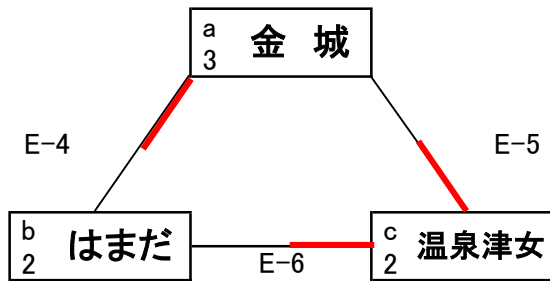

金城	①	$\left\{ \begin{array}{l} 21 - 9 \\ 16 - 21 \end{array} \right\}$	1	はまだ	審判
金城	0	$\left\{ \begin{array}{l} 9 - 21 \\ 13 - 21 \end{array} \right\}$	2	温泉津女	審判
はまだ	0	$\left\{ \begin{array}{l} 15 - 21 \\ 20 - 22 \end{array} \right\}$	2	温泉津女	審判

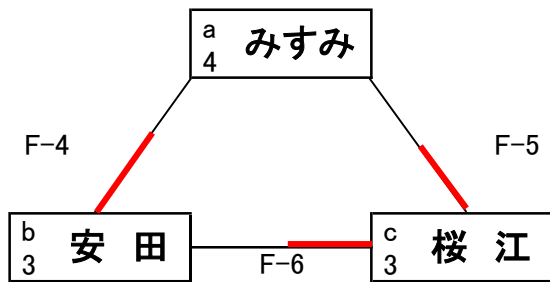

みすみ	0	$\left\{ \begin{array}{l} 17 - 21 \\ 12 - 21 \end{array} \right\}$	2	安田	審判
みすみ	0	$\left\{ \begin{array}{l} 10 - 21 \\ 16 - 21 \end{array} \right\}$	2	桜江	審判
安田	0	$\left\{ \begin{array}{l} 13 - 21 \\ 4 - 21 \end{array} \right\}$	2	桜江	審判

# 星高リーグ予選

1、勝敗 2、直接対決 3、セット率 4、得点率

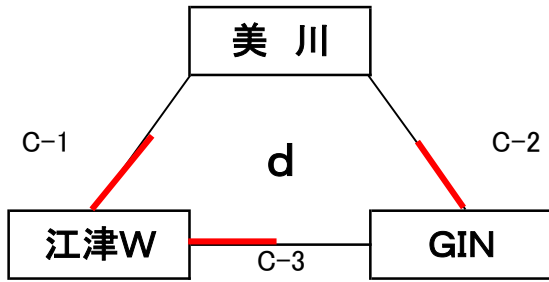

美川	0	$\begin{pmatrix} 19 & - & 21 \\ 6 & - & 21 \\ - & - & - \end{pmatrix}$	2	江津W	審判	GIN
美川	0	$\begin{pmatrix} 16 & - & 21 \\ 9 & - & 21 \\ - & - & - \end{pmatrix}$	2	GIN	審判	江津W
江津W	2	$\begin{pmatrix} 21 & - & 14 \\ 21 & - & 18 \\ - & - & - \end{pmatrix}$	0	GIN	審判	美川

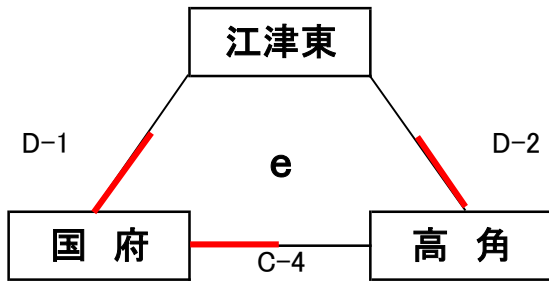

江津東	1	$\begin{pmatrix} 21 & - & 19 \\ 6 & - & 21 \\ 5 & - & 15 \end{pmatrix}$	2	国府	審判	高角
江津東	0	$\begin{pmatrix} 10 & - & 21 \\ 6 & - & 21 \\ - & - & - \end{pmatrix}$	2	高角	審判	国府
国府	2	$\begin{pmatrix} 17 & - & 21 \\ 21 & - & 12 \\ 15 & - & 7 \end{pmatrix}$	1	高角	審判	江津東

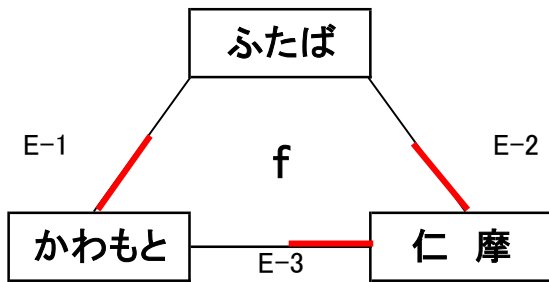

ふたば	0	$\begin{pmatrix} 8 & - & 21 \\ 9 & - & 21 \\ - & - & - \end{pmatrix}$	2	かわもと	審判	仁摩
ふたば	0	$\begin{pmatrix} 18 & - & 21 \\ 18 & - & 21 \\ - & - & - \end{pmatrix}$	2	仁摩	審判	かわもと
かわもと	1	$\begin{pmatrix} 21 & - & 12 \\ 20 & - & 22 \\ 15 & - & 17 \end{pmatrix}$	2	仁摩	審判	ふたば

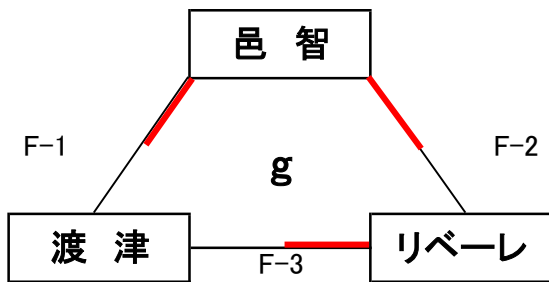

邑智	2	$\begin{pmatrix} 21 & - & 14 \\ 21 & - & 13 \\ - & - & - \end{pmatrix}$	0	渡津	審判	リバーレ
邑智	2	$\begin{pmatrix} 18 & - & 21 \\ 21 & - & 18 \\ 15 & - & 10 \end{pmatrix}$	1	リバーレ	審判	渡津
渡津	0	$\begin{pmatrix} 7 & - & 21 \\ 16 & - & 21 \\ - & - & - \end{pmatrix}$	2	リバーレ	審判	邑智

## 星高リーグ順位別トーナメント 星高リーグ1位トーナメント

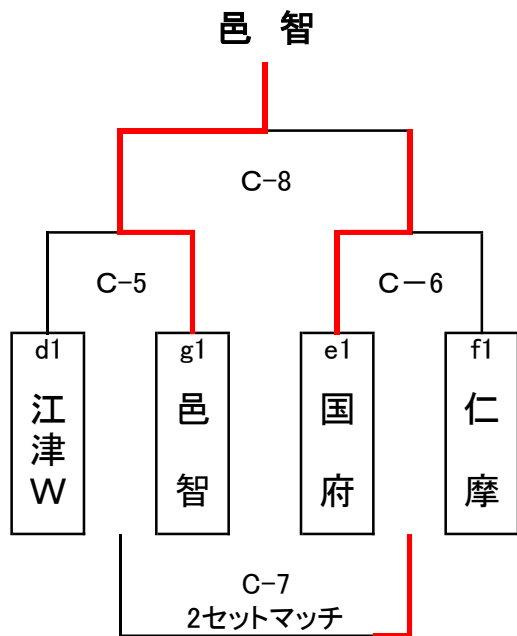

江津W	0	$\begin{pmatrix} 15 & - & 21 \\ 13 & - & 21 \\ - & & - \end{pmatrix}$	2	邑 智	審判
国 府	2	$\begin{pmatrix} 21 & - & 13 \\ 21 & - & 16 \\ - & & - \end{pmatrix}$	0	仁 摩	審判
仁 摩	①	$\begin{pmatrix} 21 & - & 17 \\ 18 & - & 21 \\ - & & - \end{pmatrix}$	1	江津W	審判
邑 智	2	$\begin{pmatrix} 21 & - & 11 \\ 21 & - & 9 \\ - & & - \end{pmatrix}$	0	国 府	審判

## 星高リーグ2位トーナメント

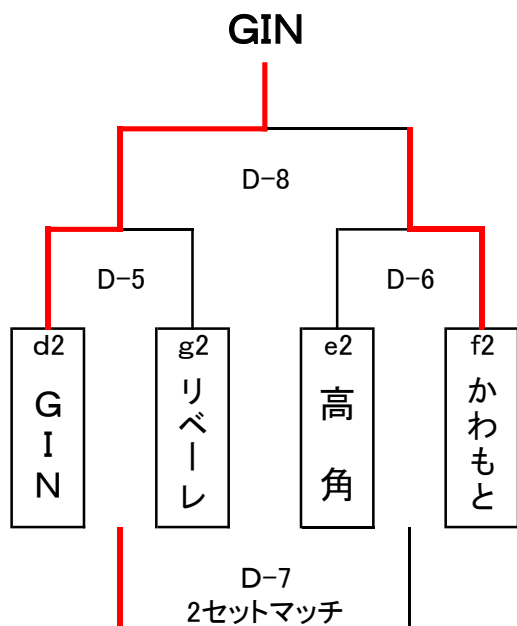

GIN	2	$\begin{pmatrix} 22 & - & 20 \\ 21 & - & 14 \\ - & & - \end{pmatrix}$	0	リベーレ	審判
高 角	0	$\begin{pmatrix} 20 & - & 22 \\ 7 & - & 21 \\ - & & - \end{pmatrix}$	2	かわもと	審判
リベーレ	2	$\begin{pmatrix} 21 & - & 16 \\ 21 & - & 17 \\ - & & - \end{pmatrix}$	0	高 角	審判
GIN	2	$\begin{pmatrix} 21 & - & 9 \\ 16 & - & 21 \\ 16 & - & 14 \end{pmatrix}$	1	かわもと	審判

# 星高リーグ3位トーナメント ふたば

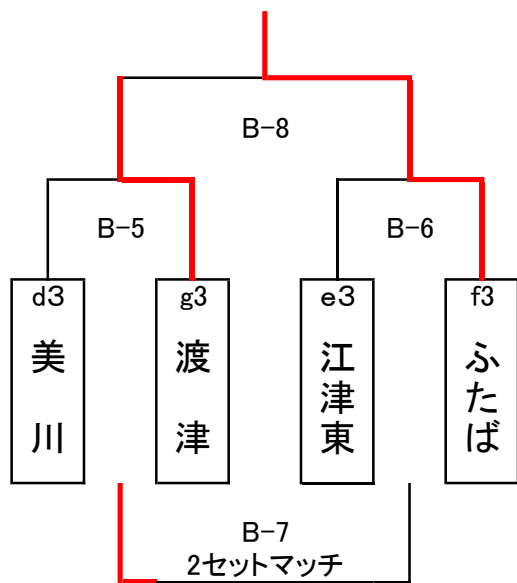

美川	1	$\left\{ \begin{array}{l} 21 - 18 \\ 13 - 21 \\ 5 - 15 \end{array} \right\}$	2	渡津	審判	
江津東	0		$\left\{ \begin{array}{l} 9 - 21 \\ 13 - 21 \\ - \end{array} \right\}$	2	ふたば	審判
美川	2			$\left\{ \begin{array}{l} 21 - 9 \\ 21 - 16 \\ - \end{array} \right\}$	0	江津東
渡津	0	$\left\{ \begin{array}{l} 12 - 21 \\ 15 - 21 \\ - \end{array} \right\}$	2		ふたば	審判